

Ovaj površinski postavljeni radio termostat je razvijen da može uključiti i isključiti električne i konvencionalne sisteme grejanja koristeći zadatu temperaturu i vreme.



Funkcije

- ✓ LCD ekran se može jasno čitati sa pozadinskim osvetljenjem.
- ✓ Termostat i prijemnik koji se lako postavljaju.
- ✓ Tri tastera olakšavaju korišćenje.
- ✓ Neprogramabilno
- ✓ Displej prikazuje podešenu temperaturu kao i izmerenu temperaturu, vreme.
- ✓ Prikaz temperature u stepenima Celzijusa.
- ✓ Termostat se isporučuje sa ramom za pričvršćivanje na zid, postoljem i veoma kompaktnim prijemnikom (površinski montiranim).

Tehnički podaci

Radni napon termostata:	2 x AA1.5 V, alkalne baterije.
Skladište rezervnih kopija:	EEPROM
Radni napon prijemnika:	230 VAC, 50/60 Hz
Maks. napon / (omsko) opterećenje:	230 VAC/10 A.
Frekvencija:	868 MHz/433Mhz
Izbor kanala:	Programiranjem termostata i prijemnika.
Kontakti prekidača prijemnika:	NO i NC.
Podešavanja temperature:	5°C ~ 35°C, u stepenima povećanja od 0.5°C
Tačnost:	+/- 0.5°C
Dimenzije termostata:	Površ. montiran, 112mm x 86mm x 22.7mm.
Dimenzije prijemnika:	Površ. montiran, 86mm x 86 mm x23mm.
Boja:	Bela
Stepen zaštite IP:	20.
Sertifikacija:	CE.

Displej i tasteri

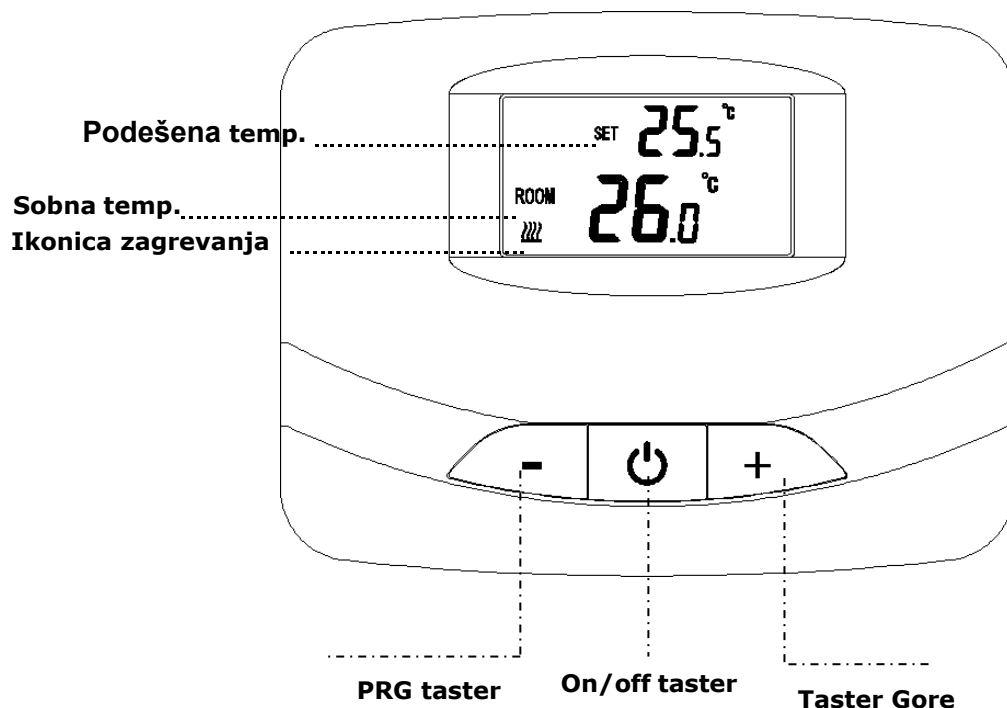

Temp. kalibracija i podešavanje IP adrese

I. Temp. kalibracija: Isključite termostat, a zatim pritisnite taster **M** na 3 sekunde. za kalibraciju temp. pritiskom na tastere „+“ i „-“. Raspon : -8°C ~8°C

II. IP adresa :

- Otvorite kućište prijemnika, zatim pritisnite SETIP na prijemniku, zelena LED lampica treperi.
- Isključite termostat, dugo pritisnite **M** tastere 3 sekunde, javlja se ZUJANJE, zeleno svjetlo prestaje da treperi, IP adresa se prikazuje na LCD ekranu, predajnik i prijemnik završavaju uparivanje.

Shema ožičenja

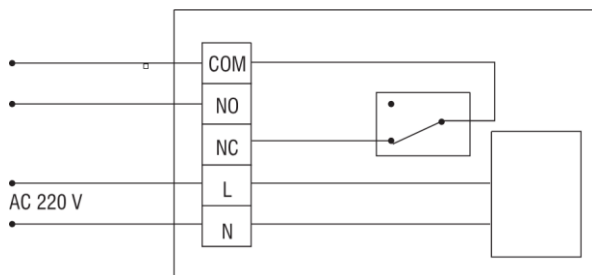

Dimenzije

Predajnik:

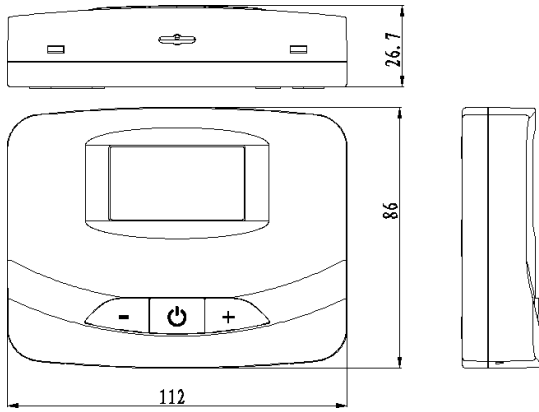

Prijemnik:

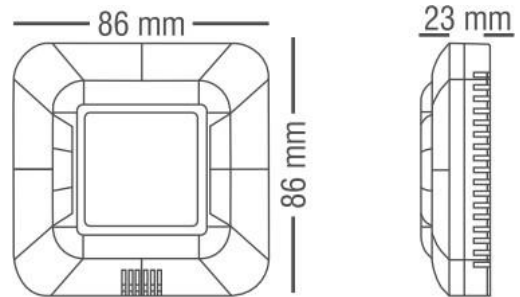

Instalacija

(1) Način montaže:

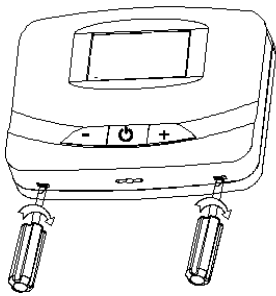

a. Otvorite termostat

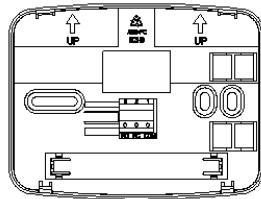

b. Pričvrstite osnovu na zid uz obezbeđene zavrtnje

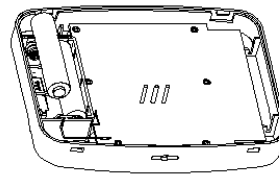

c. Instalirajte bateriju

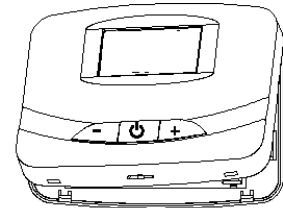

d. Zatvorite termostat

(2) Stavite na sto

